

R 220 / 380 Va c
S 220 / 380Va c
T 220 / 380 Vac

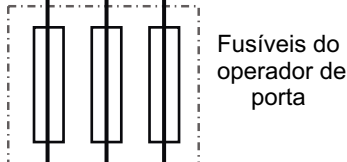

CASOS ESPECÍFICOS

Ligação para 380 Vac - Monofásico

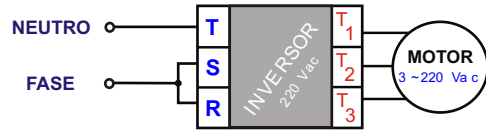

Ligação para 220 Vac - Monofásico

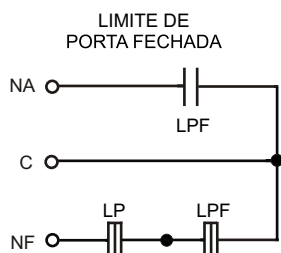
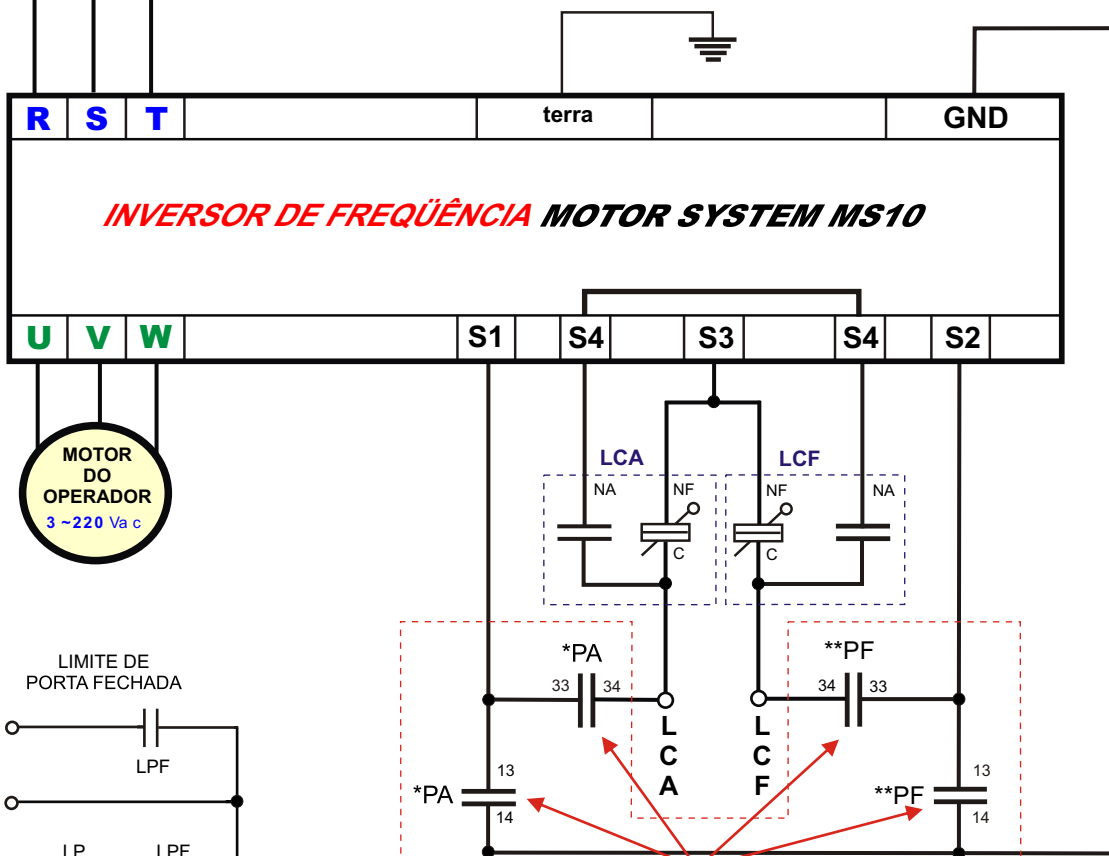
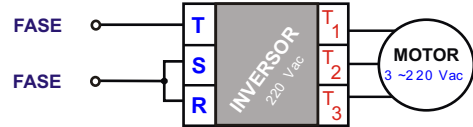

LP: LIMITE DE PROTEÇÃO EM CASO DE QUEBRA DO CABO DE AÇO

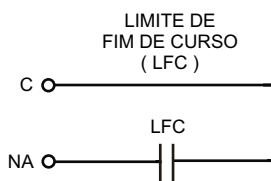

ATENÇÃO

LIGAR O LIMITE (LFC) A SERIE DE SEGURANÇA DO ELEVADOR.
EX: CONTATO DE TRINCO 40, 41 E ETC

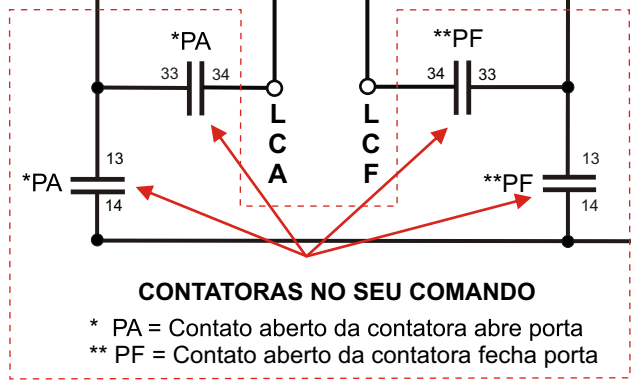

CONTADORAS NO SEU COMANDO

- * PA = Contato aberto da contadora abre porta
- ** PF = Contato aberto da contadora fecha porta

LCA = Limite de **Corte de Abertura**

LCF = Limite de **Corte de Fechamento**

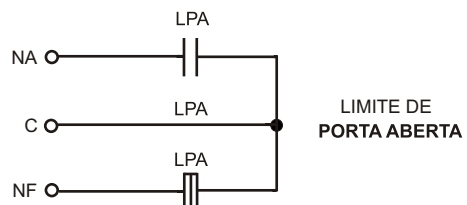

Nota:

A entrada do inversor de frequência identificada como "S4" é única, no desenho aparece duplicada; somente para evitar de se cruzar linhas no desenho.