

R 220 / 380 Vac
S 220 / 380Vac
T 220 / 380 Vac

Fusíveis do operador de porta

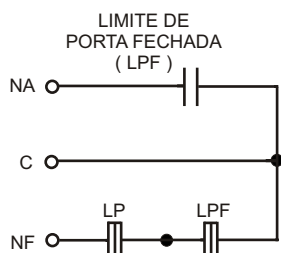

LP: LIMITE DE PROTEÇÃO PARA QUEBRA DO CABO DE AÇO

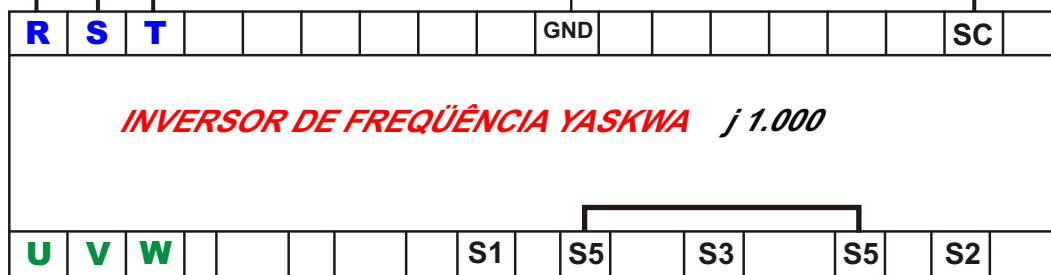
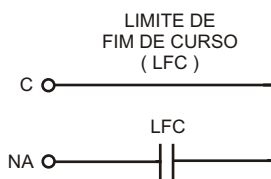

ATENÇÃO

LIGAR O LIMITE (LFC) A SERIE DE SEGURANÇA DO ELEVADOR.
EX: CONTATO DE TRINCO 40, 41 E ETC

CASOS ESPECÍFICOS

Ligação para 380 Vac - Monofásico

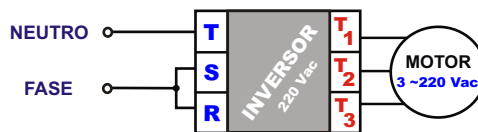

Ligação para 220 Vac - Monofásico

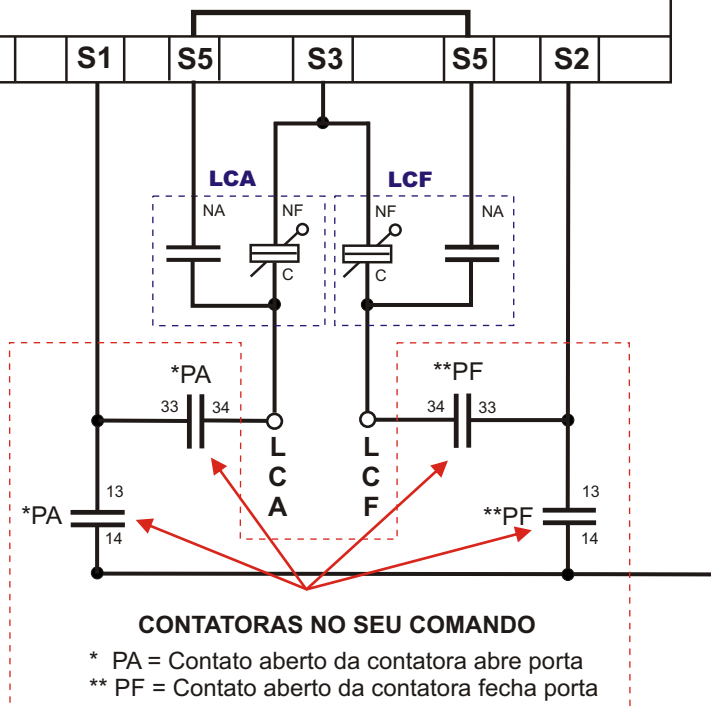
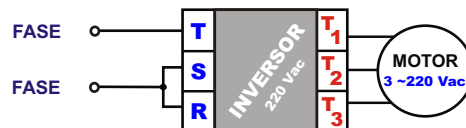

CONTADORAS NO SEU COMANDO

- * PA = Contato aberto da contadora abre porta
- ** PF = Contato aberto da contadora fecha porta

LCA = Limite de Corte de Abertura
LCF = Limite de Corte de Fechamento

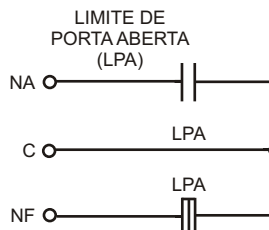

Nota:

A entrada do inversor de frequência identificada como " S2 " é única, no desenho aparece duplicada; somente para evitar de se cruzar linhas no desenho.